

ELM 15 Ex



Kurzinformation

Elastische Manschette mit 2 Spannbändern, DN 150, für den Einsatz in explosionsgefährdeten Bereichen geeignet

Artikelnummer 0092.0244

Technische Daten

Material	Kunststoff, antistatisch
Farbe	silbergrau
Gewicht	0,1 kg
Geeignet für Nennweite	150 mm
Breite	150 mm
Höhe	150 mm
Tiefe	110 mm
Umgebungstemperatur	50 °C
Ex-Ausführung	antistatisch
Verpackungseinheit	1 Stück
Sortiment	C
EAN	4012799922445

ELM 15 Ex

Maßzeichnung [mm]

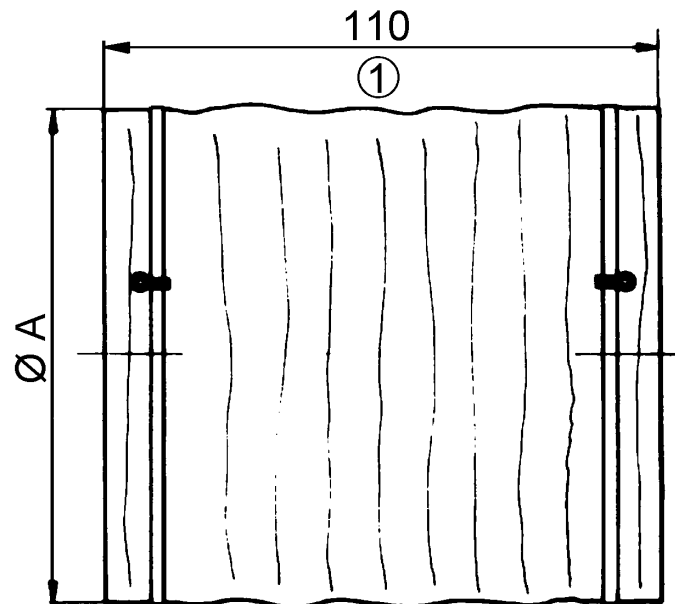

A

150

① gestreckte Länge