

ELR 40



Kurzinformation

Befestigungsmanschetten zur Schall- und Vibrationsdämpfung von Rohrventilatoren, DN 400

Artikelnummer 0092.0116

Technische Daten

Material	Stahlblech, verzinkt
Gewicht	0,5 kg
Geeignet für Nennweite	400 mm
Breite	422 mm
Höhe	422 mm
Tiefe	60 mm
Verpackungseinheit	1 Stück
Sortiment	C
EAN	4012799921165

Maßzeichnung [mm]

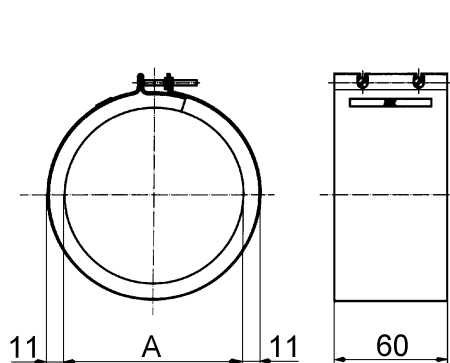

A

400

Darstellung im eingebauten Zustand, Lieferung erfolgt in gestreckter Form