

TFE 40-5



Kurzinformation

Luftfilter für Rohreinbau, DN 400

Artikelnummer 0149.0066

Technische Daten

Einbaulage	senkrecht / waagrecht
Material Gehäuse	Stahlblech, verzinkt
Gewicht	8,7 kg
Filterklasse	F5
Nennweite	400 mm
Breite	560 mm
Höhe	530 mm
Tiefe	300 mm
Umgebungstemperatur	80 °C
Verpackungseinheit	1 Stück
Sortiment	C
EAN	4012799490661

Kennlinie Druckverluste

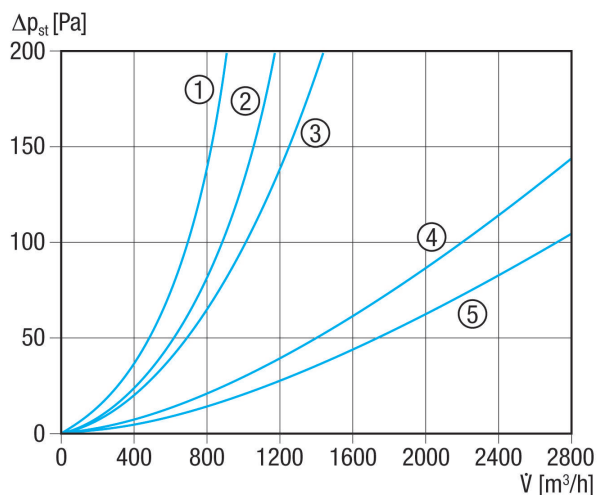

- ① TFE 10-5 bis TFE 16-5
- ② TFE 20-5
- ③ TFE 25-5
- ④ TFE 31-5 und TFE 35-5
- ⑤ TFE 40-5

TFE 40-5

Maßzeichnung [mm]

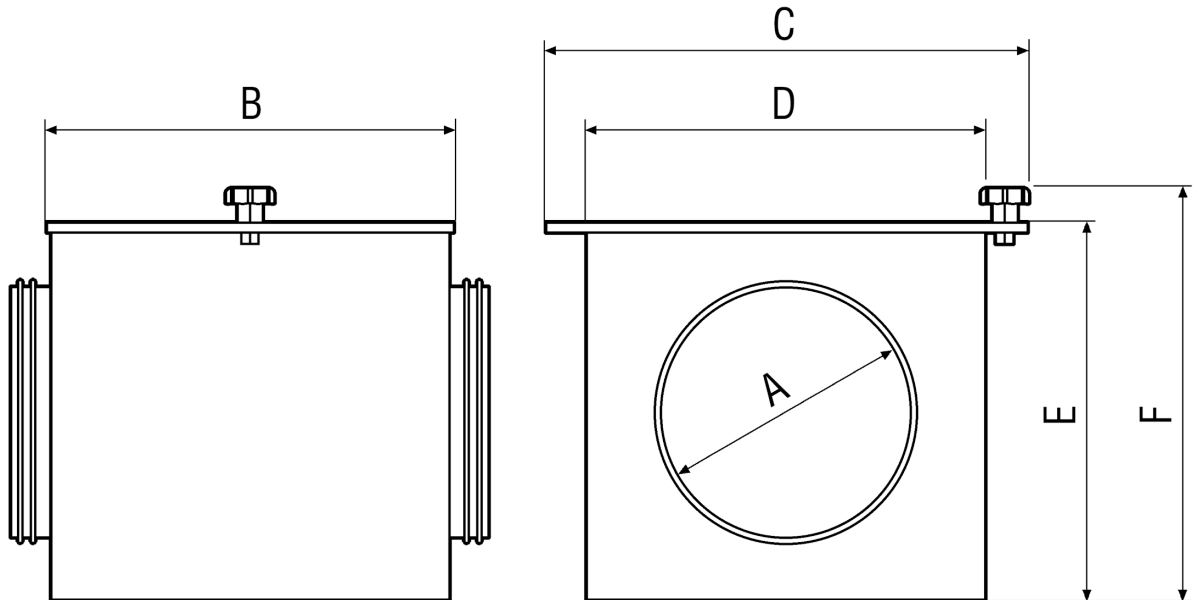

A	B	C	D	E	F
400	300	560	500	500	530