

TFA 10



Kurzinformation

Tellerventil für Abluft, Stahlblech, weiß, DN 100, für Wohnungslüftung max. 30 m³/h, Einbaurahmen EBR-D 10 erforderlich

Artikelnummer 0151.0369

Technische Daten

Luftrichtung	Entlüftung
Material	Stahlblech, verzinkt
Farbe	reinweiß, ähnlich RAL 9010, Glanz 70
Gewicht	0,2 kg
Geeignet für Nennweite	100 mm
Breite	130 mm
Höhe	130 mm
Tiefe	mm
Verpackungseinheit	1 Stück
Sortiment	C
EAN	4012799513698

Kennlinie

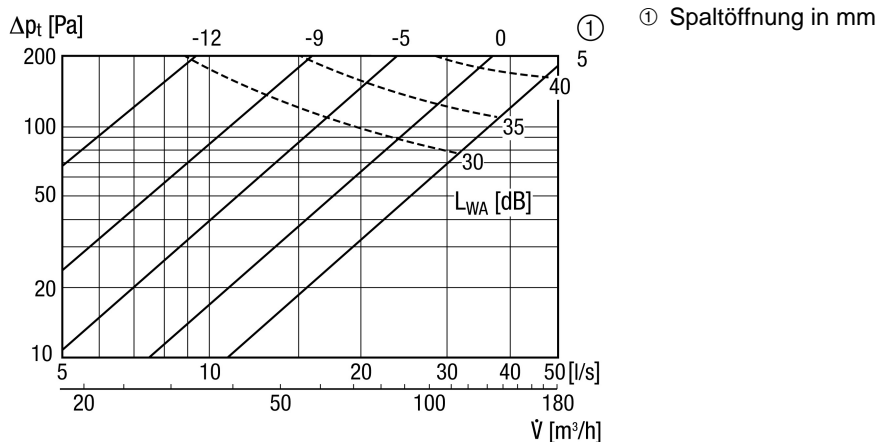

TFA 10

Maßzeichnung [mm]

