

ELM 12 Ex



Kurzinformation

Elastische Manschette mit 2 Spannbändern, DN 125, für den Einsatz in explosionsgefährdeten Bereichen geeignet

Artikelnummer 0092.0262

Technische Daten

Material	Kunststoff, antistatisch
Farbe	silbergrau
Gewicht	0,1 kg
Geeignet für Nennweite	125 mm
Breite	125 mm
Höhe	125 mm
Tiefe	110 mm
Umgebungstemperatur	50 °C
Ex-Ausführung	antistatisch
Verpackungseinheit	1 Stück
Sortiment	C
EAN	4012799922629

ELM 12 Ex

Maßzeichnung [mm]

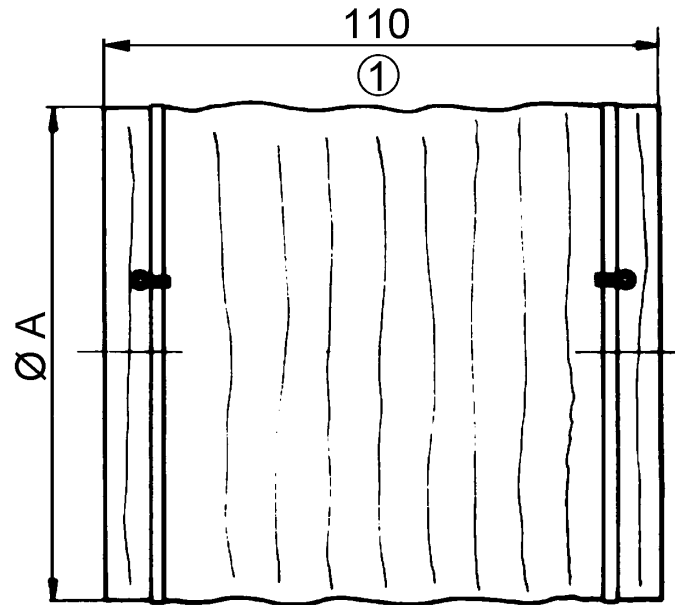

A

125

① gestreckte Länge